



*Hãng thang máy ADC*

*Nơi lựa chọn đáng tin cậy của mọi khách hàng !*

**CATALOGUE**



**TINH TẾ - SANG TRỌNG**



Thiết kế dựa trên tiêu chuẩn cao nhất, phù hợp cho mỗi công trình. Qua đó tạo nên sự tinh tế, sang trọng, bền bỉ và êm ái. Mang lại cảm giác yên tâm cho người tiêu dùng.

# MỤC LỤC

❖ LỜI GIỚI THIỆU	06
❖ SẢN PHẨM	11
❖ DỊCH VỤ KHÁCH HÀNG	14
❖ CẤU TẠO CHUNG CỦA THANG MÁY	15
❖ THÔNG SỐ KỸ THUẬT THANG TẢI KHÁCH	16
- BẢNG TIÊU CHUẨN KỸ THUẬT HỐ THANG	
- BẢNG LỰA CHỌN KÍCH THƯỚC CABIN	
- BẢNG LỰA CHỌN PHƯƠNG ÁN CỬA THANG	
❖ THÔNG SỐ KỸ THUẬT THANG GIA ĐÌNH	24
- BẢNG TIÊU CHUẨN KỸ THUẬT HỐ THANG	
- BẢNG LỰA CHỌN KÍCH THƯỚC CABIN	
- BẢNG LỰA CHỌN PHƯƠNG ÁN CỬA THANG	
❖ CABIN TIÊU CHUẨN	26
❖ CABIN LỰA CHỌN	27
❖ CABIN ĐẶC BIỆT	30
❖ CỬA TẦNG TIÊU CHUẨN	33
❖ CỬA TẦNG LỰA CHỌN	34
❖ CỬA TẦNG CAO CẤP	36
❖ TRẦN GIẢ CABIN	37
❖ HỘP GỌI CABIN & TẦNG	38
❖ TAY VỊN CABIN	42
❖ SÀN ĐÁ CABIN	43
❖ MẪU VẬT LIỆU	44
❖ THIẾT BỊ THANG MÁY	46
- ĐỘNG CƠ	47
- TỬ ĐIỆN	50
- THIẾT BỊ CÒN LẠI	51

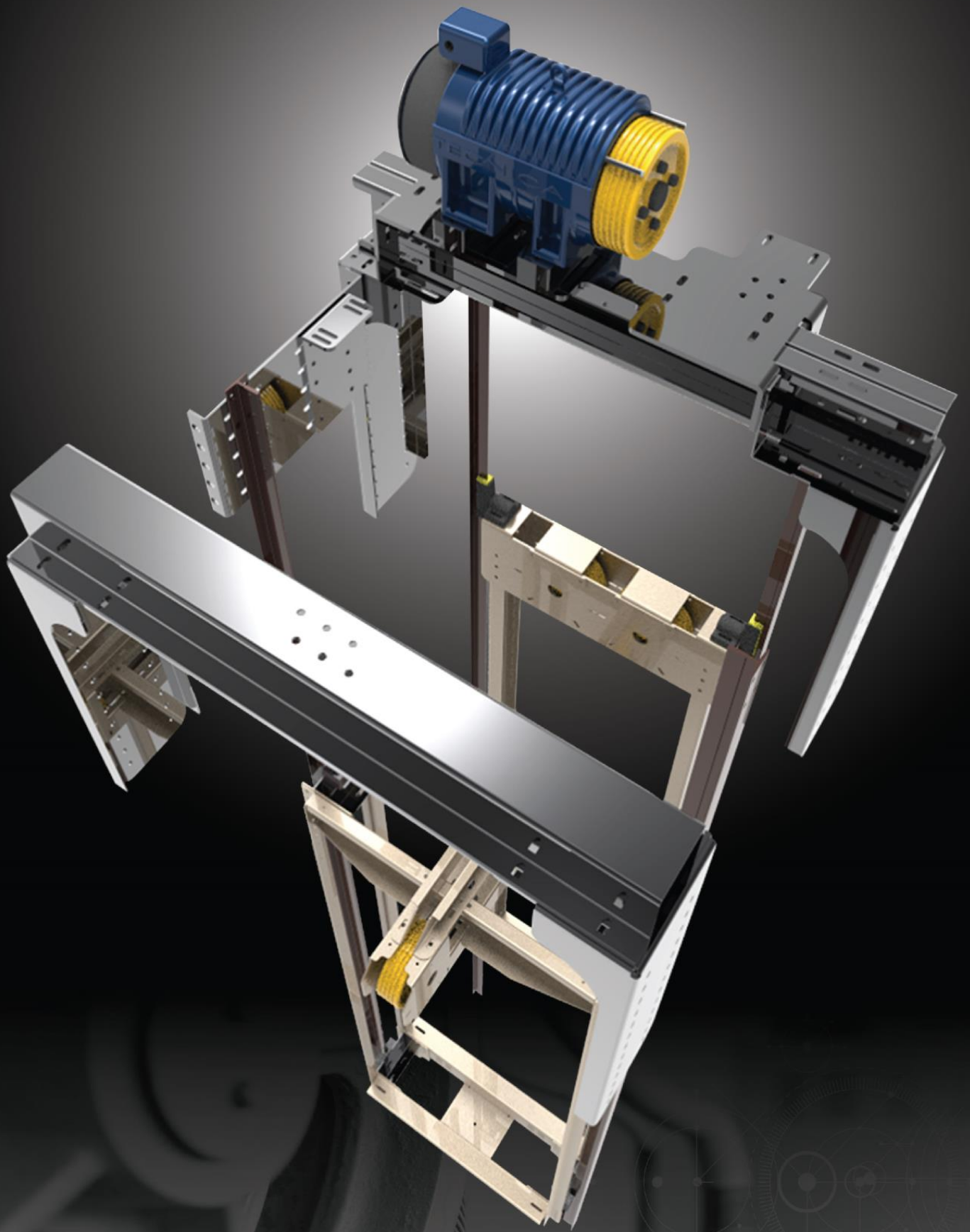

# LỜI GIỚI THIỆU

Từ tiền đề là một công ty tự động hóa, **ADC** đã ra đời trên nền tảng công nghiệp 4.0, vận dụng tự động hóa vào cuộc sống thực tiễn. Chúng tôi đã tiên phong nghiên cứu công nghệ, thiết bị dựa trên tiêu chuẩn thang máy của thế giới, từ đó tạo ra những dòng sản phẩm thang máy phù hợp nhất với điều kiện xây dựng và sử dụng tại Việt Nam.

**ADC** luôn khao khát đem đến cho khách hàng những sự lựa chọn tốt nhất về chất lượng sản phẩm và dịch vụ. Mang đến sự hài lòng cho khách hàng chính là sứ mệnh hoạt động của chúng tôi. Kiên định với mục tiêu cung cấp những chiếc thang máy: “An toàn, bền bỉ, êm ái “ với thiết kế đơn giản nhưng cũng rất sang trọng và tinh tế; kết hợp với đội ngũ lắp đặt vận hành, bảo trì thang máy dày dặn kinh nghiệm, **ADC** sẽ mang đến giá trị thiết thực cho ngôi nhà của bạn.

**Đội ngũ nhân sự KINH NGHIỆM – CHUYÊN NGHIỆP – NHIỆT HUYẾT** luôn tận tâm trong mọi công việc, sẵn sàng mọi lúc mọi nơi để phục vụ mọi nhu cầu của khách hàng. Tự hào là một trong số ít công ty có đội ngũ lắp đặt vận hành hội tụ năng lực chuyên môn cao giúp chúng tôi kiểm soát chất lượng sản phẩm theo đúng qui trình, tạo ra một chiếc thang máy **ÊM ÁI – BỀN BỈ**. Đó chính là lý do mà khách hàng luôn hài lòng và tin tưởng khi lựa chọn thang máy mang thương hiệu **ADC**.

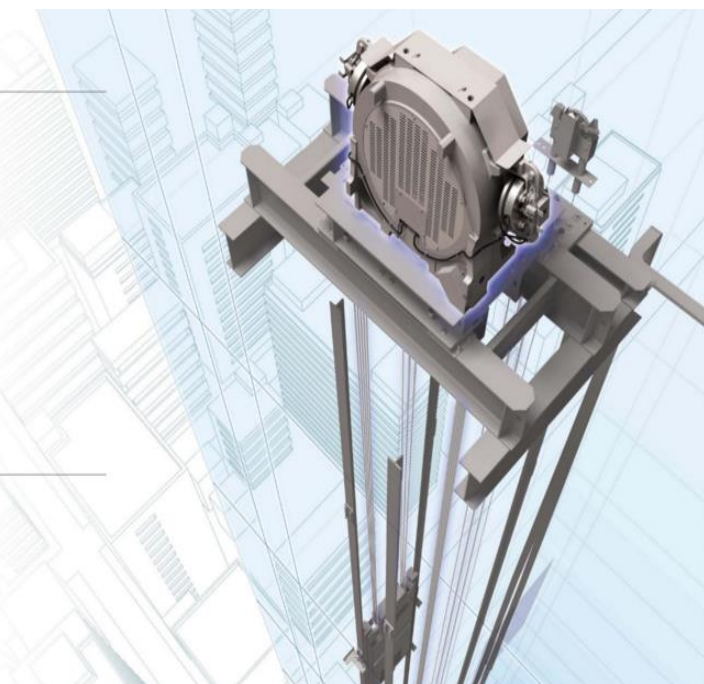

# ĐỘI NGŨ NHÂN SỰ KẾT HỢP GIỮA KINH NGHIỆM VÀ SỨC TRẺ



**ADC** luôn luôn coi yếu tố con người là nền móng cho sự phát triển của công ty. Chúng tôi nhận thức được rằng chất lượng nhân sự ảnh hưởng trực tiếp đến chất lượng sản phẩm và dịch vụ. Do đó công tác tuyển chọn, đào tạo và phát triển nguồn nhân lực luôn được chúng tôi ưu tiên hàng đầu.

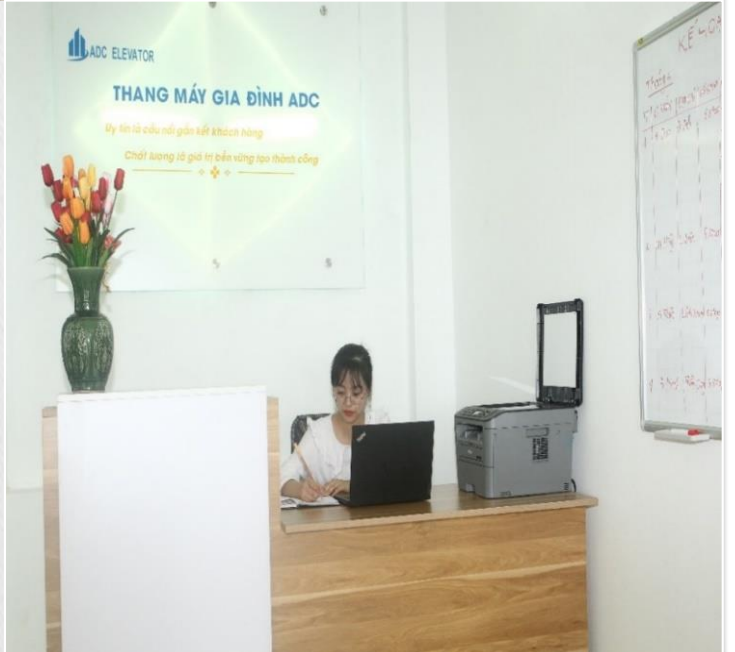



Cùng nhau nỗ lực, với sứ mệnh mang đến những chiếc thang máy chất lượng nhất với dịch vụ hoàn hảo nhất đến người tiêu dùng.



# KỸ THUẬT THIẾT KẾ

CHÚNG TÔI CÓ ĐỘI NGŨ KỸ SƯ THIẾT KẾ QUY TỰ TỪ NỀN TẢNG TỰ ĐỘNG HÓA NÓI CHUNG VÀ LĨNH VỰC THANG MÁY NÓI RIÊNG.

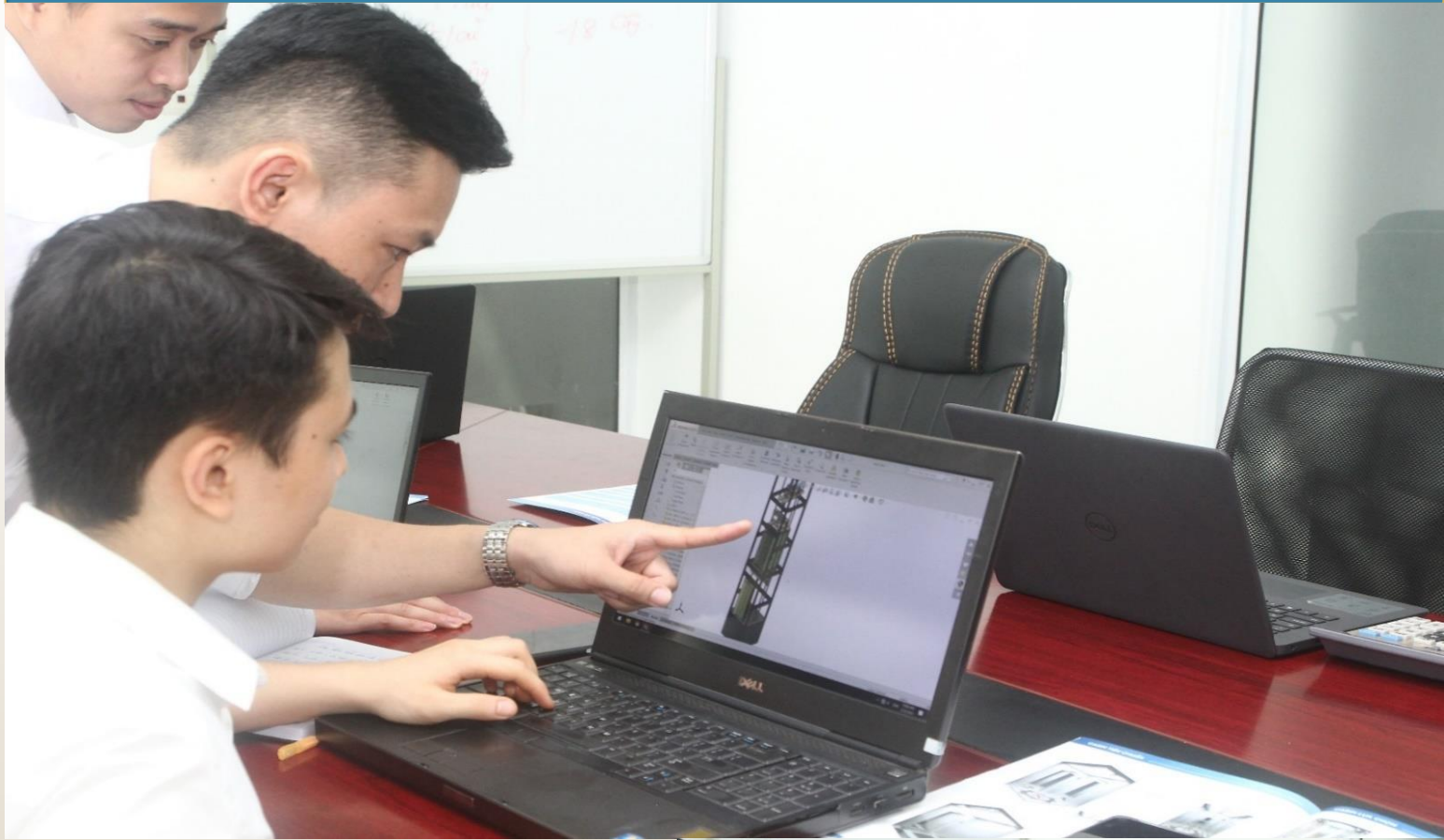

**Tư** vấn cho khách hàng giải pháp xây dựng hố thang và lựa chọn thiết bị thang máy phù hợp nhất với yêu cầu và mục đích sử dụng của khách hàng.



**Tự** hào là một trong số ít công ty thang máy tại Việt Nam có đội ngũ thiết kế chuyên sâu. Chúng tôi luôn tập trung nghiên cứu công nghệ, thiết bị tiên tiến. Từ đó đưa ra những đánh giá thiết thực và lựa chọn đưa vào ứng dụng thực tiễn với yêu cầu cao nhất về chất lượng và an toàn. Điều đó đã giúp cho khách hàng tin tưởng tuyệt đối để lựa chọn thang máy thương hiệu **ADC**.

# LẮP ĐẶT VẬN HÀNH

**ADC** tự hào là một trong số ít công ty thang máy xây dựng và đào tạo đội ngũ nhân sự lắp đặt và vận hành.

**Chúng tôi** luôn xây dựng chi tiết kế hoạch lắp đặt vận hành cho từng công trình, vận dụng một cách chuyên nghiệp và chính xác.



**TIÊU CHUẨN – CHÍNH XÁC**

**KINH NGHIỆM - CHUYÊN NGHIỆP**



# SẢN PHẨM

## THANG TẢI KHÁCH

*CUNG CẤP SẢN PHẨM ĐA DẠNG CHO  
NHIỀU KHÁCH HÀNG KHÁC NHAU*

Thang máy tải khách có chức năng chuyên sử dụng để tải người, trọng lượng thang thường từ 300kg trở lên.

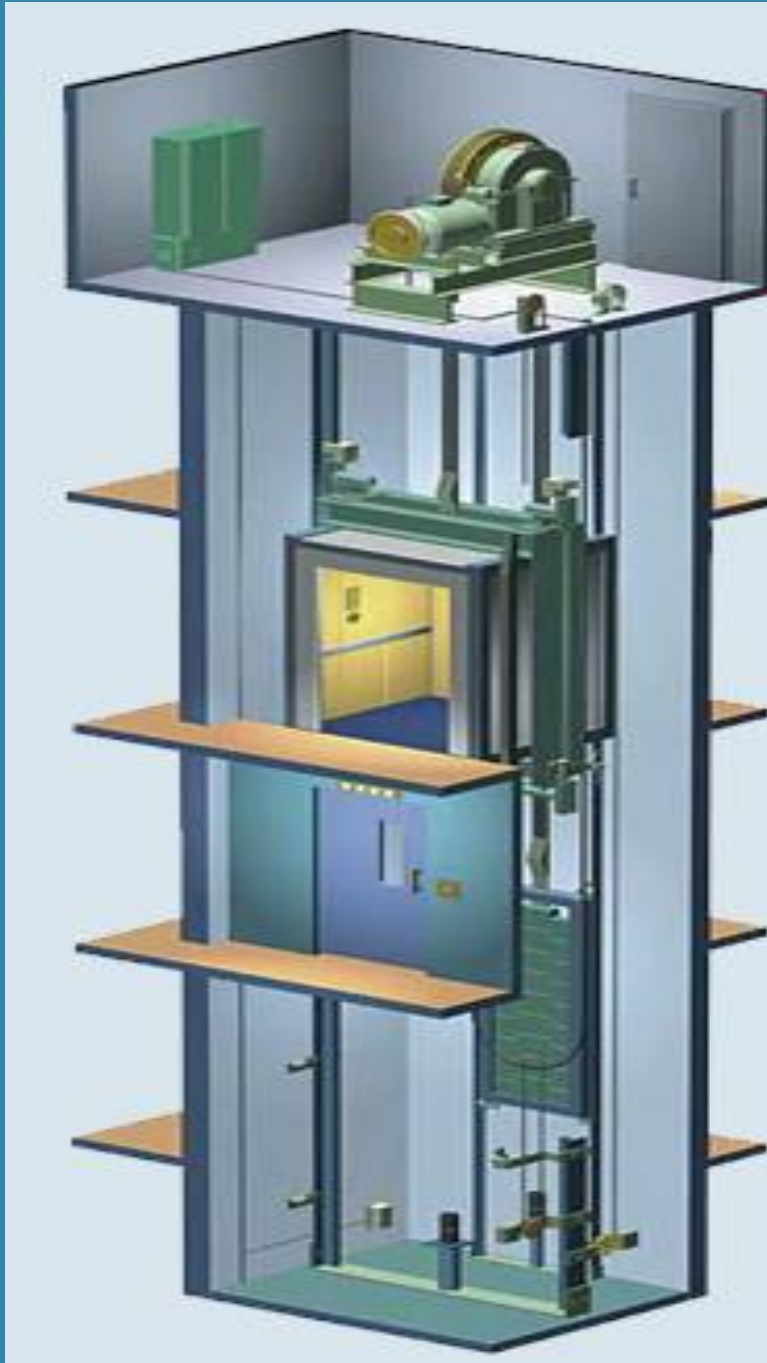

**TINH TẾ - SANG TRỌNG**

# THANG GIA ĐÌNH

Là dòng thang phổ biến hiện nay, phù hợp với gia đình có kích thước hố thang nhỏ, tiết kiệm diện tích; đặc biệt phù hợp với các công trình nhà dân, nhà cải tạo, biệt thự liền kề.

Thang được lắp kính xung quanh, vừa quan sát cảnh quan xung quanh, vừa tạo điểm nhấn nâng cao tính thẩm mỹ, hài hòa cho ngôi nhà của bạn.



**THANG GIA  
ĐÌNH HỐ SIÊU  
NHỎ**

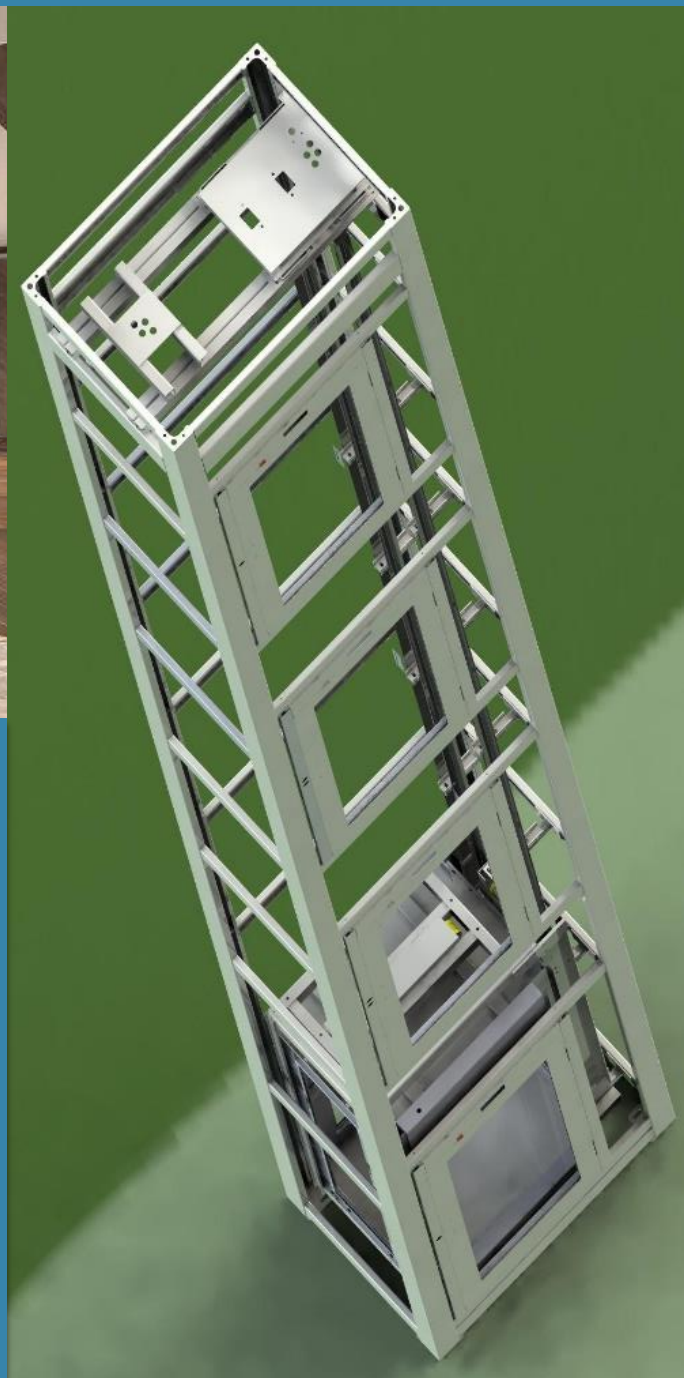



# DỊCH VỤ KHÁCH HÀNG



0966 949 918

0963 479 269

Với tinh thần phục vụ khách hàng luôn đi cùng triết lý kinh doanh, chúng tôi luôn sẵn sàng phục vụ quý khách hàng mọi lúc mọi nơi. Tạo cảm giác yên tâm, mang lại sự hài lòng cho những hành trình chuyển động nhẹ nhàng, êm ái và an toàn.

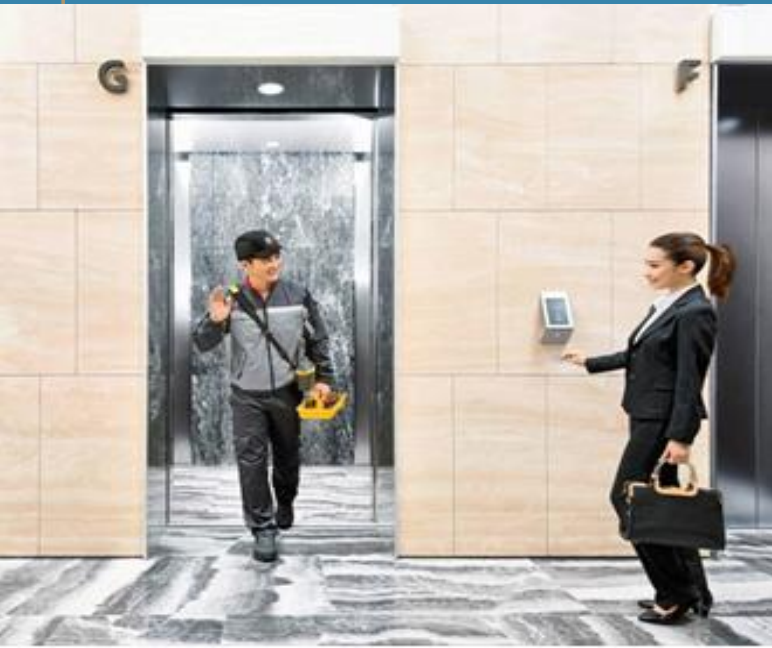

★ TƯ VẤN THIẾT KẾ THANG MÁY

★ THI CÔNG LẮP ĐẶT THANG MÁY

★ BẢO TRÌ, BẢO DƯỠNG THANG MÁY

★ SỬA CHỮA, THAY THẾ THIẾT BỊ THANG MÁY

GIÁ TRỊ  
THIỆT  
THỰC

Đúng giá

Đúng chất lượng

Đúng tiêu chuẩn

# CẤU TẠO CHUNG CỦA THANG MÁY



THANG MÁY GIA ĐÌNH ADC

# CẤU TRÚC GIẾNG THANG



Thang máy có phòng máy hay còn gọi là thang máy có buồng máy được thiết kế với động cơ và tủ điện đặt trên phòng máy.



Thang máy không phòng máy hay còn gọi là thang máy không có buồng máy được thiết kế với máy kéo và tủ điện đặt trong giếng thang.

Ngày nay, với công nghệ động cơ không hộp số từ trường nam châm vĩnh cửu tiết kiệm điện năng tiêu thụ lên đến 40% so với động cơ có hộp số. Động cơ được thiết kế nhỏ gọn nên phương án xây dựng không phòng máy được khách hàng ưu tiên hàng đầu.



# MẶT CẮT GIỀNG THANG

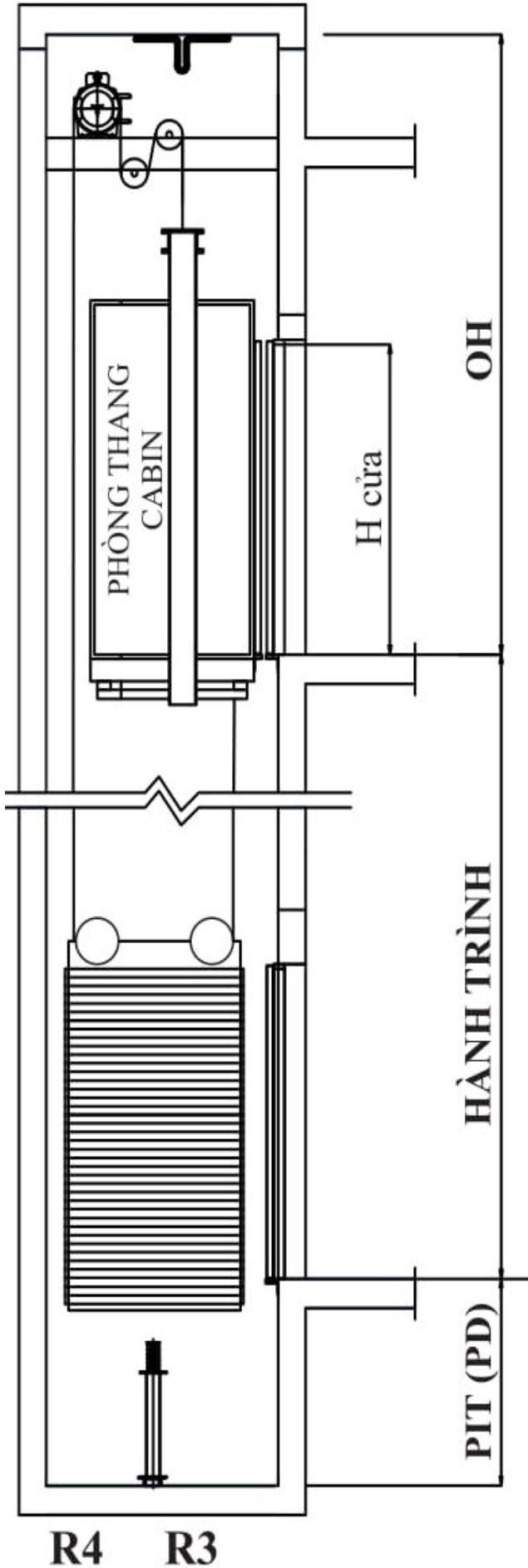

THANG TẢI KHÁCH ĐỐI TRỌNG PHÍA SAU

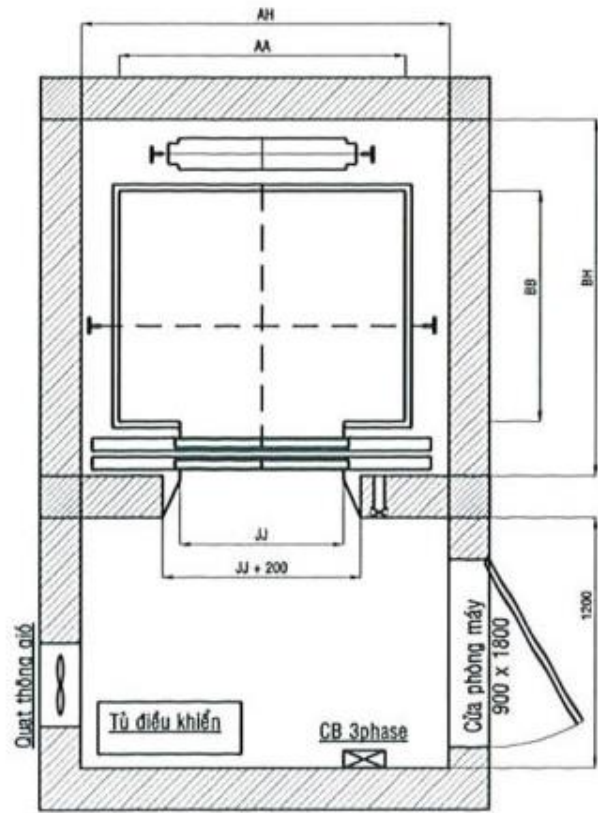

THANG TẢI KHÁCH ĐỐI TRỌNG BÊN HÔNG

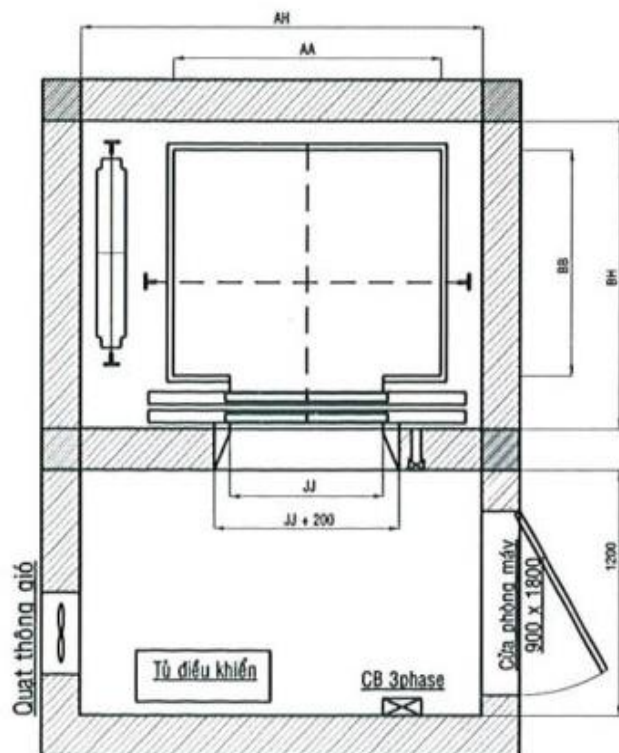

# THANG TẢI KHÁCH





# THÔNG SỐ KỸ THUẬT

## THANG TẢI KHÁCH

ĐỐI TRỌNG PHÍA SAU								
Tốc độ (m/phút)	Tải trọng		Loại cửa	Cửa mở	Cabin (mm)	Hố thang		
	Người	Kg		CO (mm)	AA x BB	AH x BH	OH	PIT
60 m/ph 90 m/ph	4	350	CO- Hai cánh mở từ giữa ra hai phía	600	950 x 750	1350 x 1350	4200	1200
	4			650	1000 x 800	1400 x 1400		
	5			700	1200 x 900	1600 x 1500		
	6	450		700	1200 x 1100	1600 x 1700		
				750	1300 x 1000	1700 x 1600		
				800	1400 x 1100	1800 x 1700		
	8	650		800	1400 x 1200	1800 x 1800		
	8			850	1500 x 1100	1900 x 1700		
	9			900	1600 x 1200	2000 x 1800		
	11	750		900	1600 x 1400	2000 x 2000	4400	1400
				900	1700 x 1300	2100 x 1900		
				900	1700 x 1400	2100 x 2000		
				900	1700 x 1500	2100 x 2100		
				1000	1800 x 1400	2200 x 2000		
15	1000	1000	1900 x 1500	2300 x 2100				

ĐỐI TRỌNG PHÍA HÔNG								
Tốc độ (m/phút)	Tải trọng		Loại cửa	Cửa mở	Cabin (mm)	Hố thang		
	Người	Kg		CO (mm)	AA x BB	AH x BH	OH	PIT
60 m/ph 90 m/ph	4	350	CO- Hai cánh mở từ giữa ra hai phía	700	9000 x 1050	1600 x 1400	4200	1200
	4			700	1000 x 950	1700 x 1250		
	5			750	1100 x 1000	1800 x 1350		
	6	450		750	1100 x 1100	1800 x 1450		
				800	1100 x 1150	1800 x 1500		
				800	1200 x 1050	1900 x 1400		
	8	650		850	1200 x 1150	1900 x 1500		
	8			850	1200 x 1250	1900 x 1600		
	9			900	1300 x 1250	2000 x 1600		
	11	750		900	1300 x 1350	2000 x 1700	4400	1400
				900	1400 x 1450	2100 x 1800		
				900	1400 x 1550	2100 x 1900		
				900	1500 x 1550	2200 x 1900		
	15	1000		1000	1600 x 1550	2300 x 1900		

# THANG MÁY GIA ĐÌNH

Tự hào là công ty thang máy tiên phong đi đầu cho giải pháp thang gia đình có hố thang nhỏ, chúng tôi đã được rất nhiều khách hàng tin tưởng lựa chọn trong những năm qua.

Đối với các gia đình có diện tích hố thang cực nhỏ, nhà cải tạo diện tích hố thang chỉ cần 950 x 950mm và chiều sâu PIT = 200mm là chúng tôi có thể đưa ra giải pháp phù hợp để thiết kế lên một chiếc thang máy đảm bảo tiêu chuẩn, tinh tế và sang trọng cho gia đình bạn.

## CỬA MỞ TAY VUÔNG GÓC



## CỬA MỞ TAY VUÔNG GÓC



# CỬA TỰ ĐỘNG



# THÔNG SỐ KỸ THUẬT

## THANG GIA ĐÌNH

Giải pháp hiệu quả cho những giếng thang nhỏ, chiều sâu PIT thấp chỉ từ 200mm.

### CỬA MỞ TAY

### ĐÔI TRỌNG SAU

Type Loại	Tốc độ m/phút	Số người	Kích thước cửa W x H	Kích thước cabin W x D x H	Giếng thang		
					W x D	Pit	OH
THV 250	18 - 30	3 - 4	700 x 2000	800 x 600 x 2200	950 x 950	200	3000
			700 x 2000	1000 x 500x 2200	1150 x 850	200	3000
THV 300	18 - 30	4	800x2000	900 x 900 x 2200	1050 x 1250	200	3000
THV 350	18 - 30	5	800 x 2000	1000 x 900 x 2200	1150 x 1250	200	3000

### CỬA MỞ TAY

### ĐÔI TRỌNG HÔNG

Type Loại	Tốc độ m/phút	Số người	Kích thước cửa W x H	Kích thước cabin W x D x H	Giếng thang		
					W x D	Pit	OH
THV 250	18 - 30	3 - 4	700 x 2000	900 x 750 x 2200	1250 x 950	200	3000
			700 x 2000	850 x 800x 2200	1150 x 1000	200	3000
THV 300	18 - 30	4	800x2000	850 x 1050 x 2200	1200 x 1250	200	3000
THV 350	18 - 30	5	800 x 2000	900 x 1150 x 2200	1250 x 1350	200	3000



# THÔNG SỐ KỸ THUẬT

## THANG GIA ĐÌNH

### CỬA MỞ TỰ ĐỘNG

### ĐỐI TRỌNG SAU

Type Loại	Tốc độ m/phút	Số người	Kích thước cửa W x H	Kích thước cabin W x D x H	Giếng thang		
					W x D	Pit	OH
CO 300	18 - 45	4	600	950 x 900 x 2200	1350 x 1400	300	3100
CO 350	18 - 45	5	600	1050 x 900 x 2200	1450 x 1400	300	3100
CO 400	18 - 45	5	700	1100 x 1000 x 2200	1500 x 1500	300	3100

### CỬA MỞ TỰ ĐỘNG

### ĐỐI TRỌNG HÔNG

Type Loại	Tốc độ m/phút	Số người	Kích thước cửa W x H	Kích thước cabin W x D x H	Giếng thang		
					W x D	Pit	OH
CO 300	18 - 45	4	600	900 x 950 x 2200	1400 x 1250	300	3100
CO 350	18 - 45	5	600	950 x 1050 x 2200	1450 x 1350	300	3100
CO 400	18 - 45	5	700	1000 x 1100 x 2200	1500 x 1400	300	3100

# CABIN TIÊU CHUẨN

## ADCE – CB01

Vách Cabin	Inox sọc nhuộm
Bảng điều khiển	Inox sọc nhuộm
Cửa Cabin	Inox sọc nhuộm
Sàn	Đá Granit
Trần Cabin	Inox sọc nhuộm và mica



## ADCE – CB02

Vách Cabin	Inox sọc nhuộm xen gương
Bảng điều khiển	Inox sọc nhuộm
Cửa Cabin	Inox sọc nhuộm
Sàn	Đá Granit
Trần Cabin	Inox sọc nhuộm và mica



# CABIN LỰA CHỌN



**ADCE – CB03**



**ADCE – CB04**



**ADCE – CB05**



**ADCE – CB06**

# CABIN LỰA CHỌN



**ADCE – CB07**



**ADCE – CB08**



**ADCE – CB09**



**ADCE – CB10**

# CABIN LỰA CHỌN

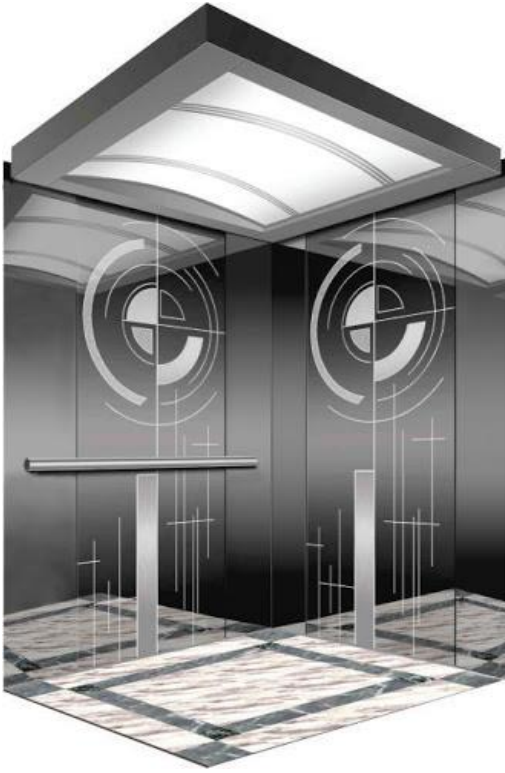

**ADCE – CB11**



**ADCE – CB12**



**ADCE – CB13**



**ADCE – CB14**

# CABIN ĐẶC BIỆT



**ADCE – CB15**



**ADCE – CB16**

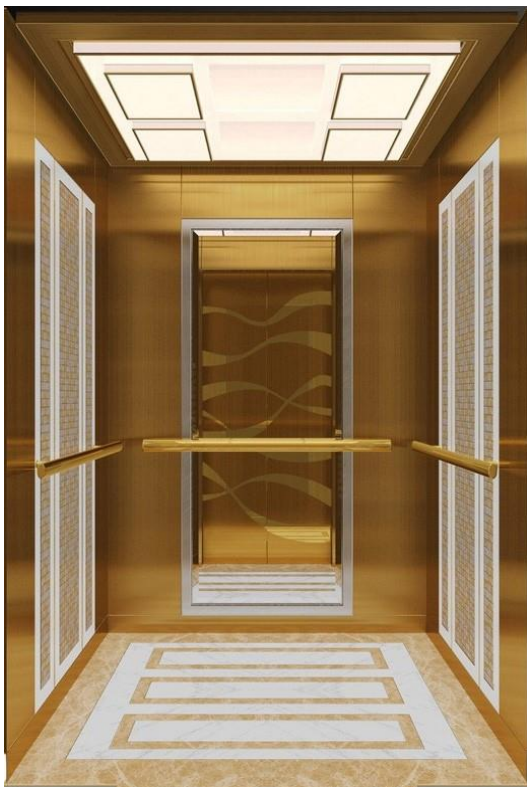

**ADCE – CB17**

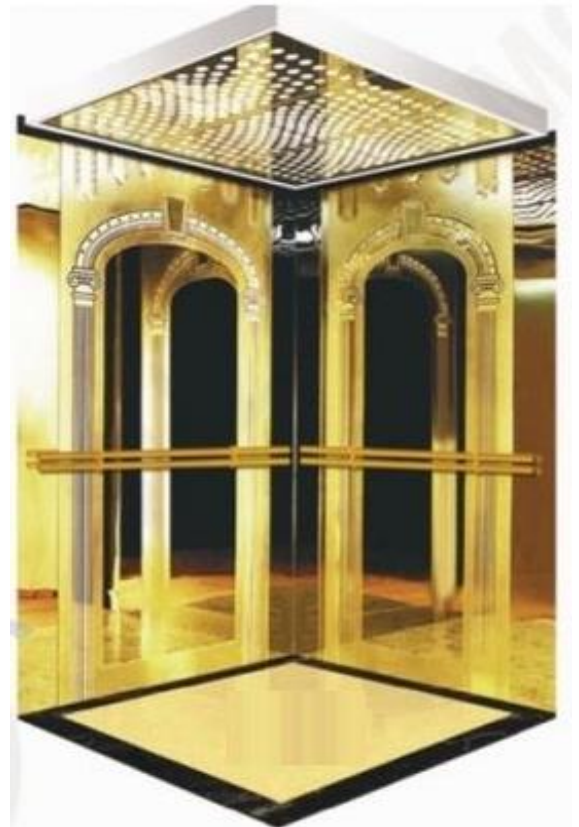

**ADCE – CB18**

# CABIN ĐẶC BIỆT



**ADCE – CB19**



**ADCE – CB20**



**ADCE – CB21**

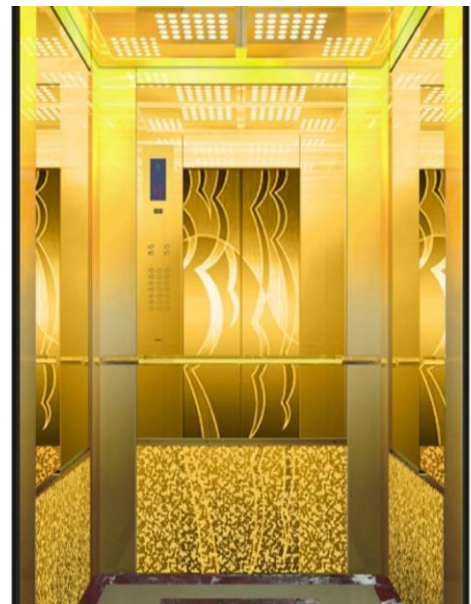

**ADCE – CB22**

# CABIN ĐẶC BIỆT



**ADCE – CB23**



**ADCE – CB24**



**ADCE – CB25**



**ADCE – CB26**



# CỬA TẦNG TIÊU CHUẨN

## ADCE – CT01

Cánh cửa	Inox sọc nhuyễn
Khung bao	Bản rộng
Chất liệu	Inox sọc nhuyễn
Button	Led đa điểm



## ADCE – CT02

Cánh cửa	Inox gương
Khung bao	Bản rộng
Chất liệu	Inox gương trắng
Button	Led đa điểm



# CỬA TÀNG LỰA CHỌN



**ADCE – CT03**



**ADCE – CT04**



**ADCE – CT05**



**ADCE – CT06**



**ADCE – CT07**



**ADCE – CT08**



**ADCE – CT09**



**ADCE – CT10**

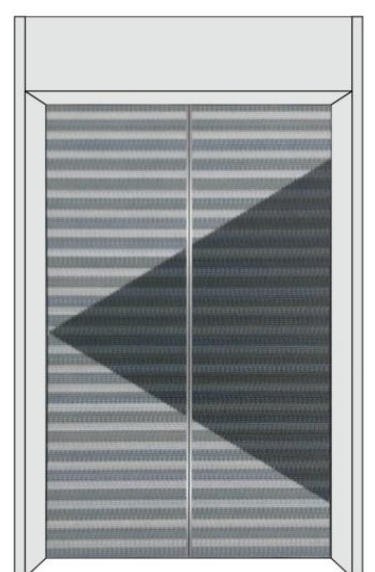

**ADCE – CT11**

# CỬA TÀNG LỰA CHỌN

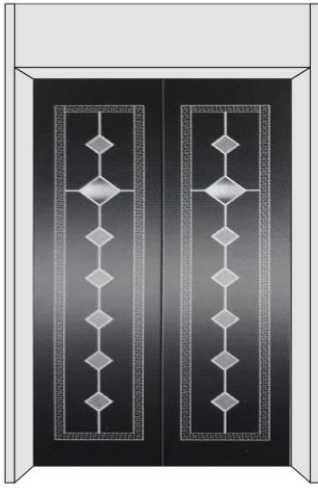

**ADCE - CT12**



**ADCE - CT13**



**ADCE - CT14**



**ADCE - CT15**



**ADCE - CT16**



**ADCE - CT17**



**ADCE - CT18**

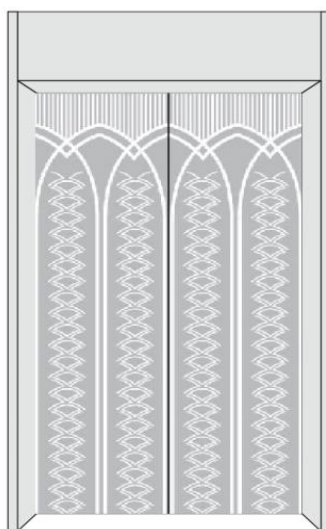

**ADCE - CT19**



**ADCE - CT20**

# CỬA TẦNG CAO CẤP



**ADCE – CT21**



**ADCE – CT22**

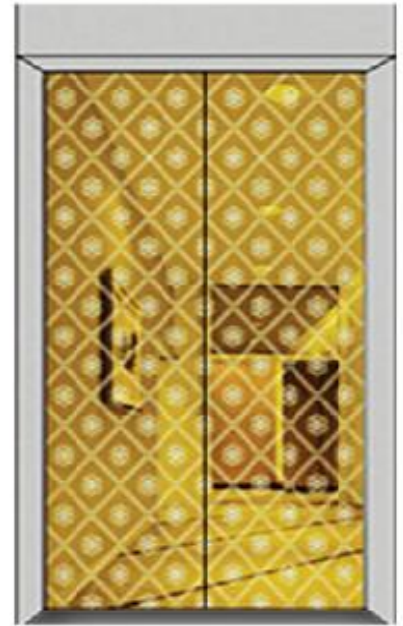

**ADCE – CT23**

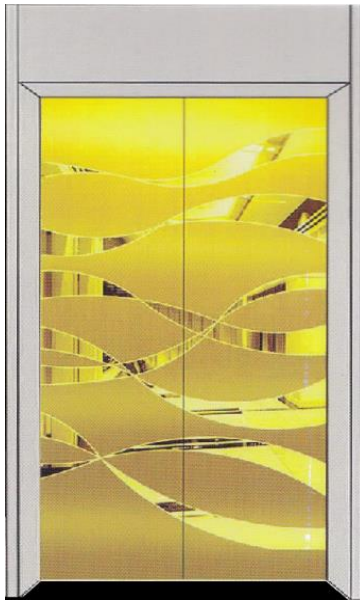

**ADCE – CT24**



**ADCE – CT25**



**ADCE – CT26**



**ADCE – CT27**



**ADCE – CT28**



**ADCE – CT29**

# TRẦN GIẢ CABIN



**ADCE – TG01**



**ADCE – TG02**

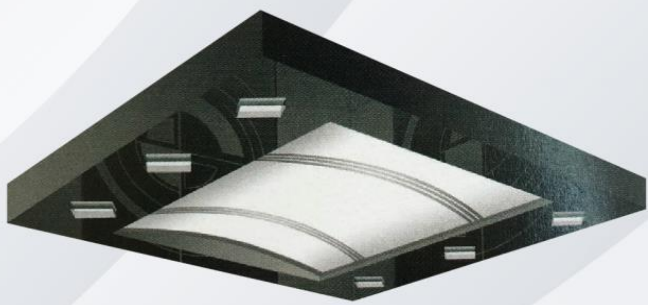

**ADCE – TG03**

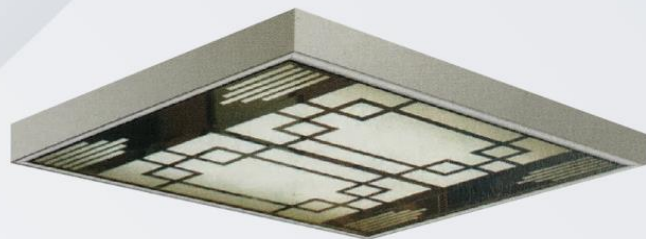

**ADCE – TG04**



**ADCE – TG05**



**ADCE – TG06**

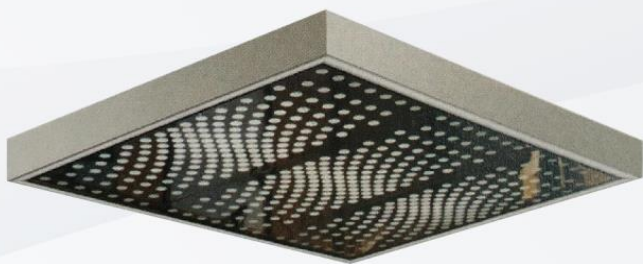

**ADCE – TG07**

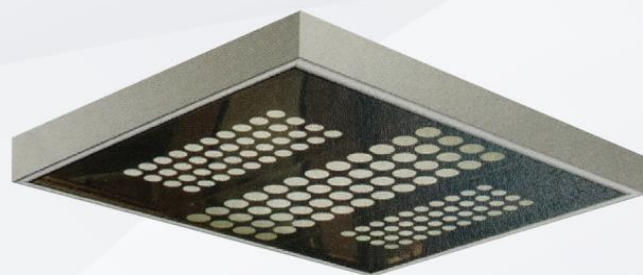

**ADCE – TG08**

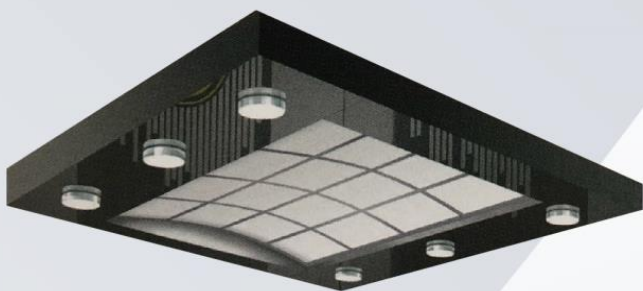

**ADCE – TG09**



**ADCE – TG10**

# HỘP GỌI CABIN VÀ TẦNG TIÊU CHUẨN

## ADCE –COP/LOP01

Mặt inox sọc để âm  
Hiển thị led Dotmatrix



## ADCE –COP/LOP02

Mặt inox gương để âm  
Hiển thị led Dotmatrix



# HỘP GỌI CABIN VÀ TẦNG LỰA CHỌN



**ADCE – COP/LOP03**

Mặt inox để âm  
Hiển thị LCD



**ADCE – COP/LOP04**

Mặt inox để âm  
Hiển thị LCD

# HỘP GỌI CABIN VÀ TẦNG LỰA CHỌN



**ADCE – COP/LOP05**

Mặt inox để âm  
Hiển thị LCD

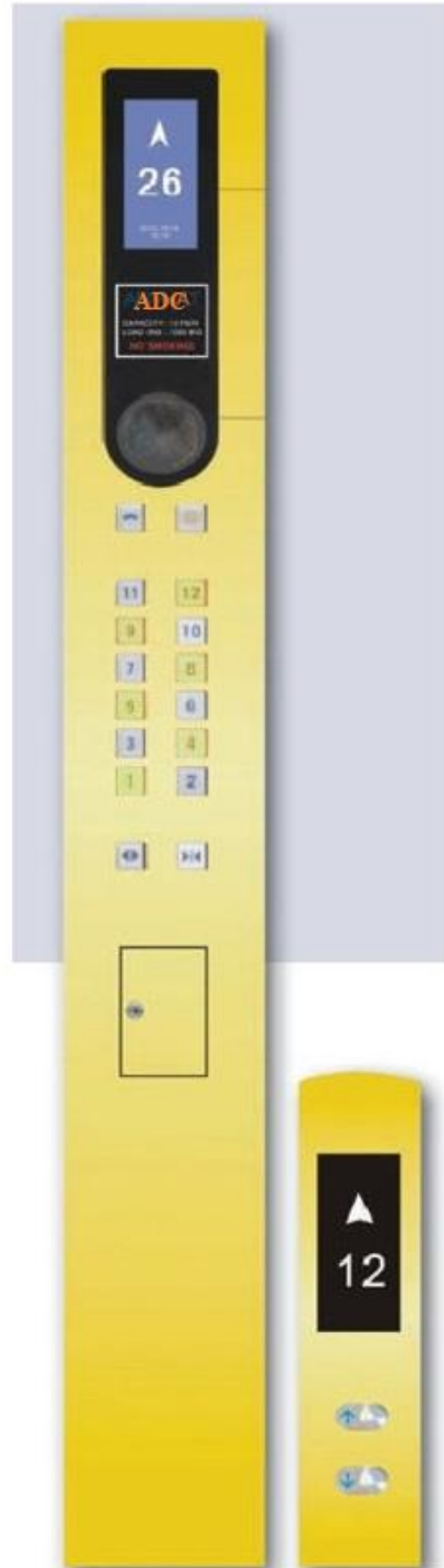

**ADCE – COP/LOP06**

Mặt inox để âm  
Hiển thị LCD



# HỘP GỌI CABIN VÀ TẦNG LỰA CHỌN

Mặt inox để nổi  
Hiển thị LCD



ADCE – COP/LOP07

ADCE – COP/LOP08

ADCE – COP/LOP09

Mặt inox để nổi  
Hiển thị LED



ADCE – COP/LOP10

ADCE – COP/LOP11

ADCE – COP/LOP12

# TAY VIN CABIN



**ADCE – TV01**



**ADCE – TV02**



**ADCE – TV03**



**ADCE – TV04**



**ADCE – TV05**



**ADCE – TV06**



**ADCE – TV07**



**ADCE – TV08**

# SÀN ĐÁ CABIN



**ADCE – SD01**



**ADCE – SD02**



**ADCE – SD03**



**ADCE – SD04**



**ADCE – SD05**

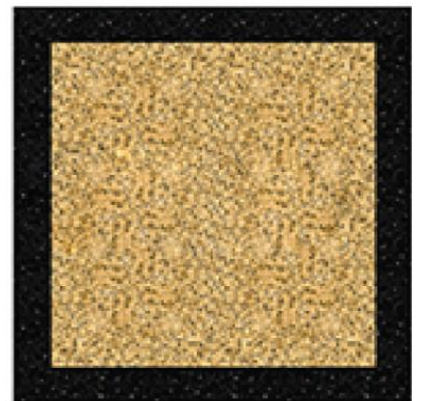

**ADCE – SD06**



**ADCE – SD07**

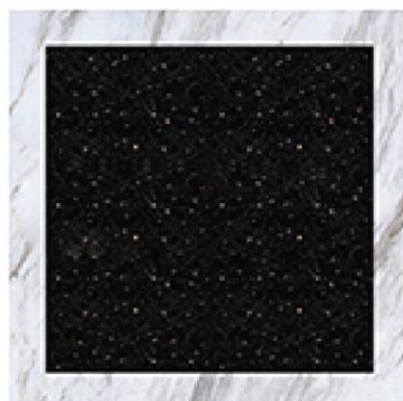

**ADCE – SD08**



**ADCE – SD09**

# MẪU VẬT LIỆU

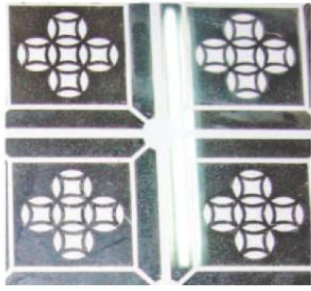

**ADCE – HV01**

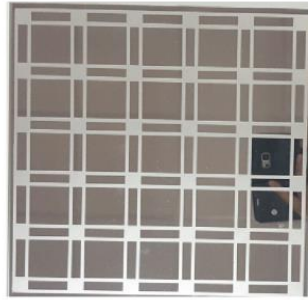

**ADCE – HV02**

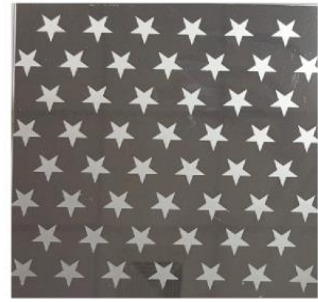

**ADCE – HV03**

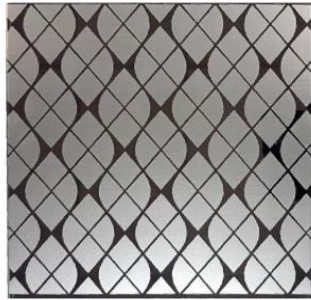

**ADCE – HV04**



**ADCE – HV05**



**ADCE – HV06**

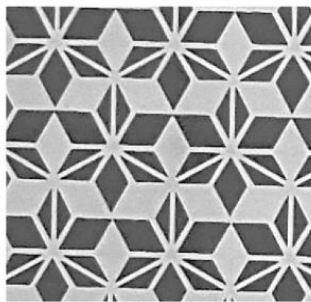

**ADCE – HV07**



**ADCE – HV08**



**ADCE – HV09**



**ADCE – HV10**



**ADCE – HV11**



**ADCE – HV12**



**ADCE – HV13**



**ADCE – HV14**

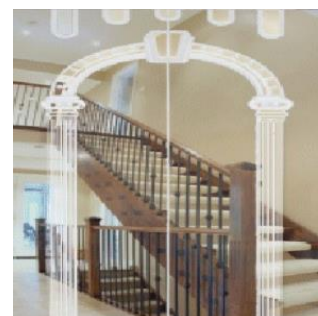

**ADCE – HV15**

# MẪU VẬT LIỆU



**ADCE - VL16**



**ADCE - VL17**



**ADCE - VL18**



**ADCE - VL19**



**ADCE - VL20**

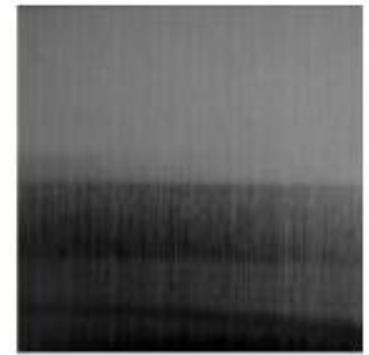

**ADCE - VL21**



**ADCE - VL22**



**ADCE - VL23**



**ADCE - VL24**



**ADCE - VL25**



**ADCE - VL26**



**ADCE - VL27**

# THIẾT BỊ THANG MÁY

MAIN CONTROL CABINET - MCB

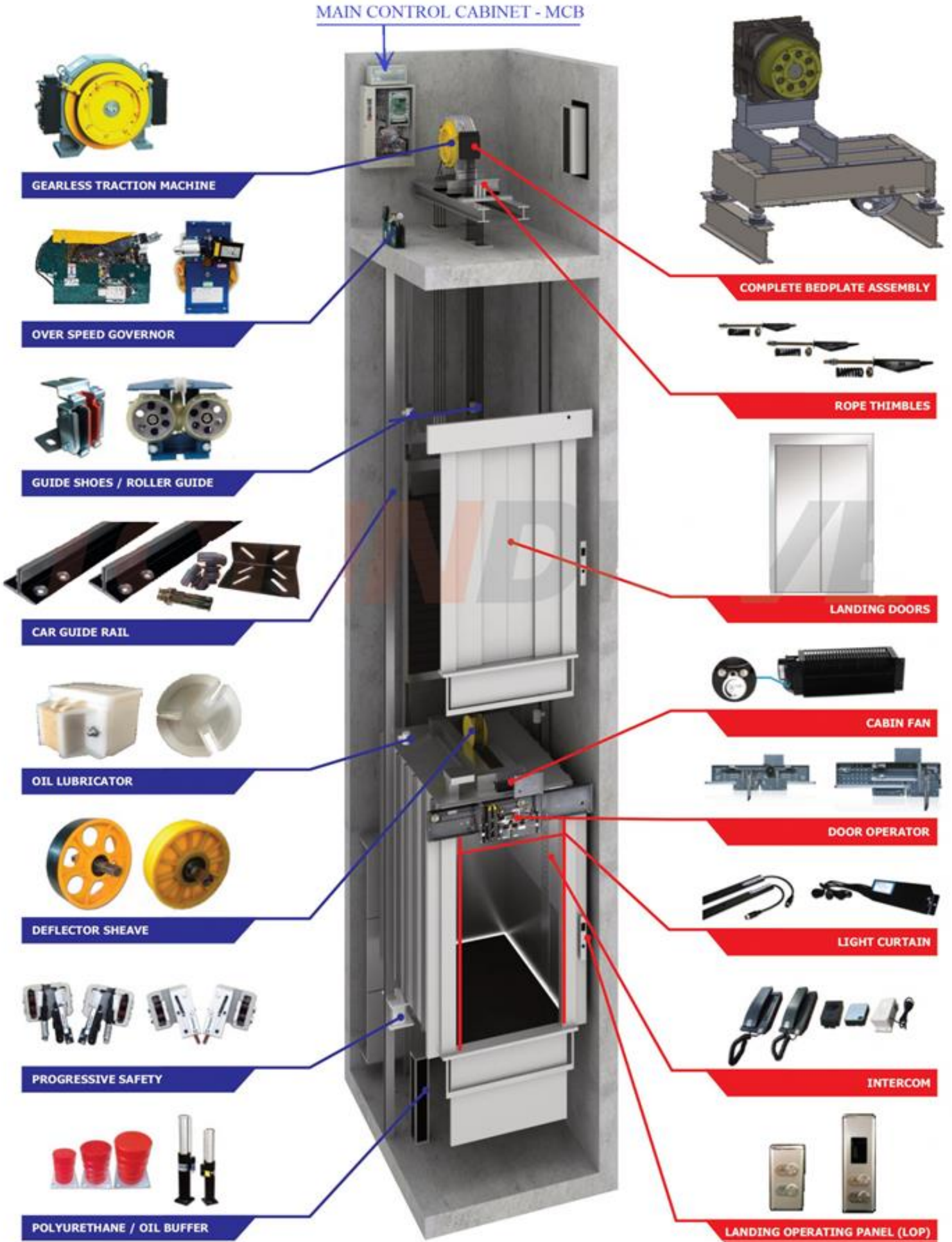

# ĐỘNG CƠ



Montanari – M73  
5.5kw, Pulley 480mm  
Cáp 4x10. Tải trọng 630kg



Montanari – M75S  
7.5kw, pulley 480mm  
Cáp 4x12. Tải trọng 630kg



Montanari – MGV 25S  
3.1kw, pulley 320mm  
Cáp 4x8. Tải trọng 480kg



Montanari – MGX 75  
4.1kw, pulley 320mm  
Cáp 4x8. Tải trọng 480kg



Montanari – MGX 80  
6.7 kw, pulley 400mm  
Cáp 4x10. Tải trọng 480kg



NIPPON Malaysia  
4.1kw, pulley 320mm  
Cáp 4x8. Tải trọng 300kg



SM 160- Zielh abegg  
3.9kw, pulley 320mm  
Cáp 4x8. Tải trọng 450kg



SM190.15C- Zielh abegg  
4.4kw, pulley 240,  
Cáp 6x6.5. Tải trọng 630 kg



SM200.15C- Zielh abegg  
5.0kw, pulley 320,  
Cáp 4x8. Tải trọng 480 kg

# ĐỘNG CƠ



FUJI FK - 100  
1.1-2.2kw, Pulley 320mm  
Cáp 4x8. Tải trọng 320-450kg



FUJI FK - 200  
4.3-10.7kw, Pulley 400mm  
Cáp 4x10. Tải trọng 630-1000kg



FUJI - MN200  
2.1-3.0kw, Pulley 320mm  
Cáp 4x8. Tải trọng 320-450kg



FJK2-B  
3.2-6.7kw, Pulley 400mm  
Cáp 4x10. Tải trọng 450-1000kg



FJD1- B  
3.3-6.6kw, Pulley 320mm  
Cáp 4x8. Tải trọng 450-1000kg



SICOR - SGS6135B  
1.9kw, pulley 210  
Cáp 4x6.5. Tải trọng 450kg,



TORIN GTW7A  
3.3-4.9kw, pulley 325mm  
Cáp 4x8. Tải trọng 450kg,



TORIN GTW9S  
4.2-9.8kw, pulley 400mm  
Cáp 4x10. Tải trọng 630-1000kg,



SICOR - SGS10 145B  
3.4kw, pulley 240  
Cáp 4x8. Tải trọng 320kg,



# TỦ ĐIỀU KHIỂN



ARKEL - Tủ điện nhập khẩu  
Thổ Nhĩ Kỳ



FUJI HÀN QUỐC



STEP THÁI LAN

# TỦ ĐIỀU KHIỂN



FUJI NICE



AS 380



STEP FUJI



BOARD STEP 5021

# BIẾN TẦN

**Biến tần** là thiết bị làm thay đổi tần số dòng điện đặt lên cuộn dây bên trong động cơ và thông qua đó điều khiển tốc độ động cơ một cách vô cấp, không cần dùng đến các hộp số cơ khí. Biến tần thường sử dụng các linh kiện bán dẫn để đóng ngắt tuần tự các cuộn dây của động cơ để làm sinh ra từ trường xoay làm quay rô-to (rotor).



**Tích hợp** UPS cấp nguồn hệ thống liên tục cho thang máy.

**Điều khiển** tốc độ động cơ, điều khiển thang dừng đúng vị trí.

**Không chế** dòng điện động cơ, giúp khởi động êm ái.

**Các chế độ** bảo vệ quá tải, quá nhiệt, quá dòng, quá áp, quá vị trí, lỗi mất pha, lệch pha của biến tần... đảm bảo an toàn tuyệt đối trong truyền động của thang máy.

# CỨU HỘ THANG MÁY



AN TOÀN

ỔN ĐỊNH

NHANH CHÓNG

ARD BỘ CỨU HỘ TỰ ĐỘNG

HIỆU QUẢ



BỘ UPS LƯU ĐIỆN

**Hệ thống** cứu hộ tự động ARD thông minh, hiện đại, bao gồm hệ thống điều khiển và UPS. Khi thang máy vận hành, năng lượng điện được cung cấp cho UPS. Trong trường hợp nguồn điện mất, hệ thống ARD được kích hoạt, nguồn điện từ UPS được sản sinh ra giúp thang máy chạy về tầng gần nhất và mở cửa an toàn cho hành khách. Hệ thống ARD cung cấp dòng điện áp cao, đảm bảo sự cố điện lưới được giải quyết an toàn, nhanh chóng và hiệu quả.

# HỆ ĐIỀU KHIỂN VI XỬ LÝ

Là bộ não của thang máy, điều hành mọi hoạt động của thang máy.

Có thể lập trình được nhiều lệnh phức tạp.

Hệ vi xử lý có tốc độ xử lý nhanh chóng, hiệu suất xử lý cao. Có thể ứng dụng cho thang máy tới 64 tầng.



Tự động tiết kiệm năng lượng:  
Ở trạng thái thang máy ngưng hoạt động trong thời gian nhất định, vi xử lý sẽ cho tự động ngắt điện đèn và quạt trong cabin. Khi có lệnh gọi, nguồn điện lại được cấp trở lại.

# CÔNG NGHỆ HIỂN THỊ LCD

Hiển thị LCD là chức năng lựa chọn cao cấp của thang máy.

Màn hình hiển thị có độ phân giải cao, sắc nét. Công suất hoạt động nhỏ, có chế độ standby chỉ tốn 0.5w tiết kiệm điện năng.

Màn hình LCD biến không gian thang máy trở nên sang trọng, hiện đại và tiện ích, có thể hiển thị cả ngày, giờ, nhiệt độ và thời tiết.



**LCD07**

Màn hình : 7Inch  
Kt: 154mm x 86mm  
Độ phân giải: 800x600  
Điện áp: 24V/DC



**LCD08**

Màn hình : 8Inch  
Kt: 161mm x 121mm  
Độ phân giải: 800x600  
Điện áp: 24V/DC



**LCD10**

Màn hình : 10.4Inch  
Kt: 210mm x 157mm  
Độ phân giải: 800x600  
Điện áp: 24V/DC



**LCD12**

Màn hình : 12Inch  
Kt: 246mm x 184.5mm  
Độ phân giải: 800x600  
Điện áp: 24V/DC

# HỆ ĐIỀU KHIỂN THANG MÁY TỪ XA KOLLMOGEN ĐA NĂNG CÔNG SUẤT LỚN

## MẠNH MẼ VÀ ĐƠN GIẢN

MPK411 là một trong những sản phẩm tiên phong và được áp dụng rộng rãi. Với thiết kế nhỏ gọn và bộ xử lý điều khiển được trang bị giao diện lớn sử dụng với nhóm 8 thang máy, 100 stop hay với tốc độ di chuyển của thang là 8m/s.

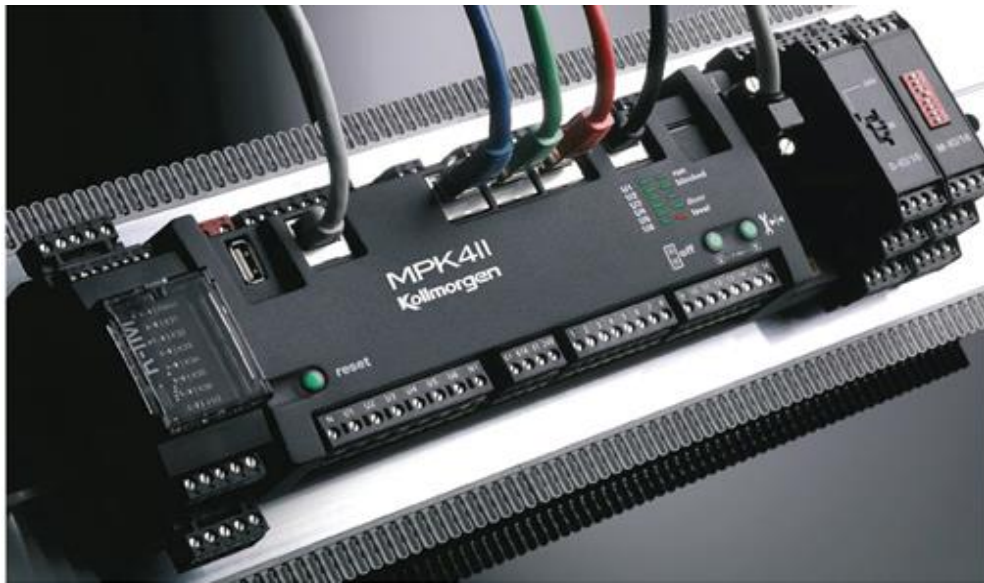

CHT  
SMARTPHONE  
TABLET  
LAPTOP

## GIAO DIỆN CHO NGƯỜI DÙNG

**Hiệu quả**, tiện lợi và mang lại tính trực quan cao. Ngay cả khi không có kiến thức chuyên sâu về sản phẩm bạn cũng có thể sử dụng một cách dễ dàng. Phần mềm thang máy được kết nối với trình duyệt trên điện thoại thông minh, Table, laptop hay CHT( kiểm soát bằng tay).

**Kết nối** thông qua mạng dữ liệu hoặc W-LAN, không yêu cầu kết nối với internet.

**Giao diện** người dùng hiển thị với các văn bản thông tin và các biểu tượng thông minh có kèm thêm hướng dẫn, cho phép người dùng thao tác độc lập. Các chức năng tiện lợi hỗ trợ trực tuyến có thể chọn và đánh dấu trạng dễ dàng giúp cho công việc trở nên hiệu quả với phần mềm.

# CẢM BIẾN AN TOÀN CỬA THANG MÁY



**Cảm biến** cửa thang máy (hay còn được gọi là photocell) được lắp đặt ở 2 bên cửa thang. Thiết bị này là cảm biến quang học, giúp phát hiện vật cản khi đóng mở cửa để đảm bảo an toàn cho người sử dụng, tránh tình trạng kẹt cửa, mất an toàn cửa hay kẹp người trong lúc thiết bị hoạt động. Cửa sẽ tự động mở khi gặp vật cản.



# ĐẦU CỬA THANG MÁY

## ĐẦU CỬA CABIN

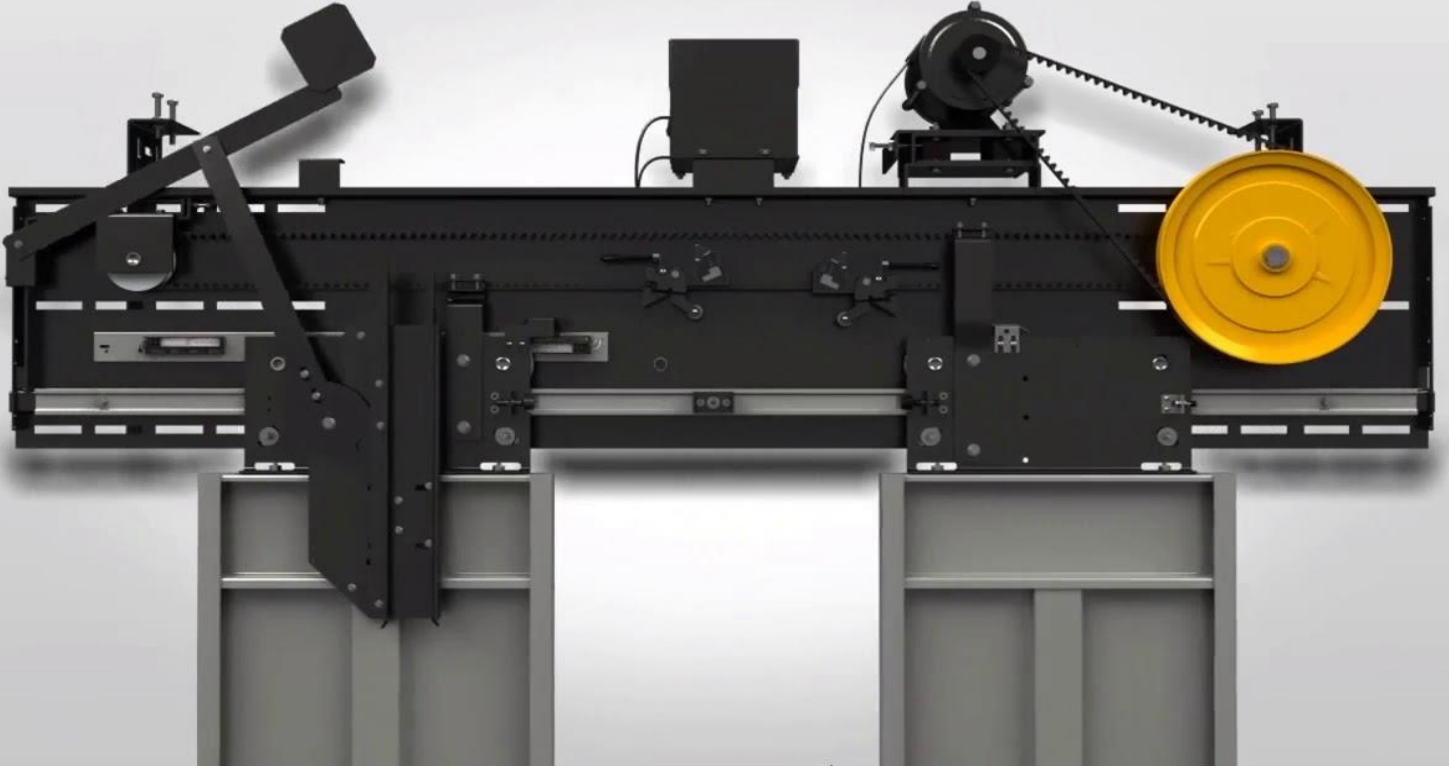

## ĐẦU CỬA TẦNG



Đầu cửa cabin và đầu cửa tầng có chức năng đóng mở cửa khi thang chạy hoặc dừng, bảo vệ an toàn cho người đi trong cabin và bên ngoài trong quá trình thang hoạt động.

# BỘ KHÔNG CHẾ TỐC ĐỘ THANG MÁY

## GOVERNOR – KHÔNG CHẾ TỐC ĐỘ

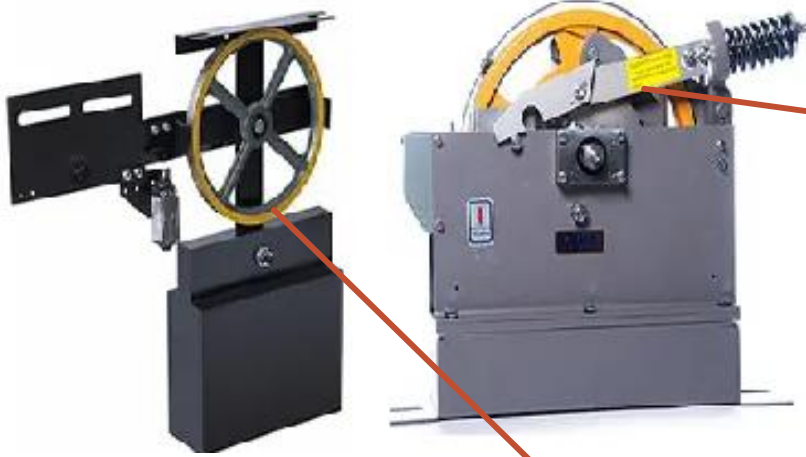

## THĂNG CƠ

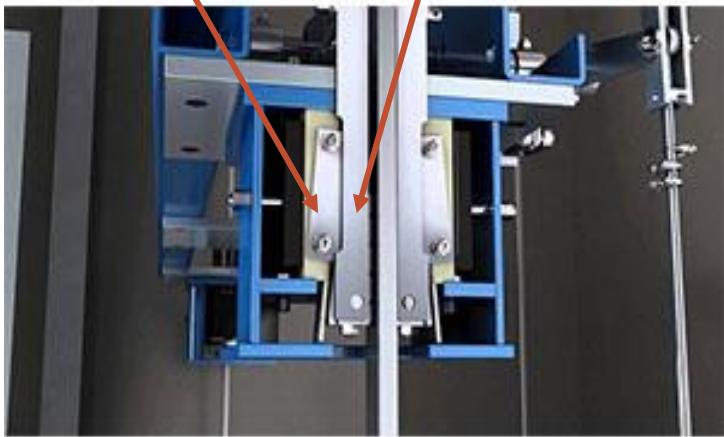

**Loại đĩa** văng li tâm đảm bảo khi vận tốc vượt quá giới hạn cho phép sẽ tự động giạt phanh an toàn. Bộ Governor làm việc cả hai chiều. Chiều lên và chiều xuống đều tác động vào switch cắt mạch an toàn và cơ cấu khóa chốt an toàn giạt dây chốt bộ hãm, lúc này cabin đi xuống, má động của bộ hãm sẽ kẹp chặt vào rail làm cho cabin không thể di chuyển xuống dưới. Muốn mở thang cơ thì phải cho cabin đi lên thì má động của bộ hãm mới bung ra khỏi ray, khi đó ta mở chốt bộ GOV. Đối trọng GOV (puly căng cáp) phối hợp với GOV đặt trên đỉnh giếng thang hạn chế tốc độ khi cabin vượt ngưỡng cho phép.

# MỘT SỐ THIẾT BỊ CÒN LẠI CỦA THANG MÁY



PULY



SHOE DẪN HƯỚNG  
CABIN & ĐỐI TRỌNG



GIẢM CHẤN CABIN & ĐỐI TRỌNG



TY CÁP & CÁP TẢI

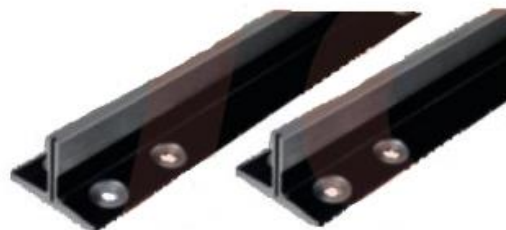

RAY DẪN HƯỚNG  
CABIN & ĐỐI TRỌNG



HỘP DẦU RAY VÀ MÁNG HỨNG DẦU



QUẠT GIÓ CABIN



ĐIỆN THOẠI & CHUÔNG

ADC LUÔN ĐỒNG HÀNH CÙNG GIA ĐÌNH BẠN !



## CÔNG TY CỔ PHẦN THANG MÁY GIA ĐÌNH ADC



TRỤ SỞ: SỐ 79 QL32 - LAI XÁ - KIM CHUNG - HOÀI ĐỨC - HN



CHI NHÁNH THANH HÓA: SỐ 87 - HOÀNG VĂN THỤ - NGỌC TRẠO - TP THANH HÓA



0966 949 918 - 0963 479 269



THANGMAYGIADINHADC@GMAIL.COM



THANGMAYGIADINHADC.COM